

SHARP

Важная информация



РУССКИЙ



R-3495(ST)
900W (IEC 60705)

МИКРОВОЛНОВАЯ ПЕЧЬ РУКОВОДСТВО ПО ЭКСПЛУАТАЦИИ

Настоящее Руководство по эксплуатации содержит важную информацию, которую необходимо тщательно изучить перед началом эксплуатации микроволновой печи.

ВАЖНО: Несоблюдение правил, изложенных в этом Руководстве по эксплуатации, или внесение изменений в устройство микроволновой печи, позволяющих ей работать с открытой дверцей, может повлечь за собой серьезный ущерб для здоровья.



СОДЕРЖАНИЕ

Руководство по эксплуатации	
СОДЕРЖАНИЕ	2
ТЕХНИЧЕСКИЕ ХАРАКТЕРИСТИКИ.....	3
ПЕЧИ И КОМПЛЕКТУЮЩИЕ.....	4
ПАНЕЛЬ УПРАВЛЕНИЯ.....	5
УСТАНОВКА	6
МЕРЫ ПРЕДОСТОРОЖНОСТИ	7
ПЕРЕД НАЧАЛОМ РАБОТЫ	13
УСТАНОВКА ВРЕМЕНИ	13
ФУНКЦИЯ «ТАЙМЕР».....	13
УРОВНИ МОЩНОСТИ МИКРОВОЛН	13
РУЧНОЙ РЕЖИМ.....	14
МИКРОВОЛНОВЫЙ РЕЖИМ	14
ДРУГИЕ ПОЛЕЗНЫЕ ФУНКЦИИ	15
ФУНКЦИЯ РАЗМОРАЖИВАНИЯ ПО ВЕСУ	15
ФУНКЦИЯ РАЗМОРАЖИВАНИЯ ПО ВРЕМЕНИ.....	15
ФУНКЦИЯ АВТОМАТИЧЕСКОЕ МЕНЮ	17
ПОДХОДЯЩАЯ ЖАРОПРОЧНАЯ ПОСУДА	19
УХОД И ОЧИСТКА	19
ПРОВЕРКА ПЕРЕД ОБРАЩЕНИЕМ В СЕРВИСНЫЙ ЦЕНТР	20
ЗАМЕНА ВИЛКИ.....	20
ОБРАЩЕНИЕ В СЕРВИСНЫЙ ЦЕНТР.....	21



Название модели:	R-3495(ST)
Напряжение питания от сети	: 220-230В –50Гц одна фаза
Предохранитель распределительной линии/выключатель	: 10А
Потребляемая мощность: Микроволны	: 1450Вт
Выходная мощность: Микроволны	: 900Вт (IEC 60705)
Режим «выключено» (режим энергосбережения)	: менее 1.0Вт
Частота Микроволн	: 2450 МГц*(.Группа 2/Класс В)
Внешние габариты (Ш) x (В) x (Г)** мм	: 513 x 306 x 429
Внутренние габариты (Ш) x (В) x (Г)***мм	: 330 x 208 x 369
Емкость печи	: 25 литров***
Диаметр поворотного столика	: Ø 315мм
Масса нетто	: не более. 15кг
Лампа печи	: 25Вт/220-230В-

* Этот продукт соответствует требованиям европейского стандарта EN55011.

В соответствии с настоящим стандартом этот продукт классифицируется как оборудование группы 2 класса В.

Группа 2 означает, что оборудование намеренно генерирует радиочастотную энергию в виде электромагнитного излучения для разогревания.

Оборудование класса В означает, что оборудование подходит для использования в домашних условиях.

** В габарит «глубина» не включена ручка для открывания дверцы.

*** Внутренняя емкость рассчитывается путем измерения максимальной ширины, глубины и высоты. Фактическая емкость для еды меньше.

В РАМКАХ ПОЛИТИКИ ПОСТОЯННОГО СОВЕРШЕНСТВОВАНИЯ, МЫ ОСТАВЛЯЕМ ЗА СОБОЙ ПРАВО ВНОСИТЬ ИЗМЕНЕНИЯ В КОНСТРУКЦИЮ И ТЕХНИЧЕСКИЕ ХАРАКТЕРИСТИКИ БЕЗ УВЕДОМЛЕНИЯ



ПЕЧИ И КОМПЛЕКТУЮЩИЕ

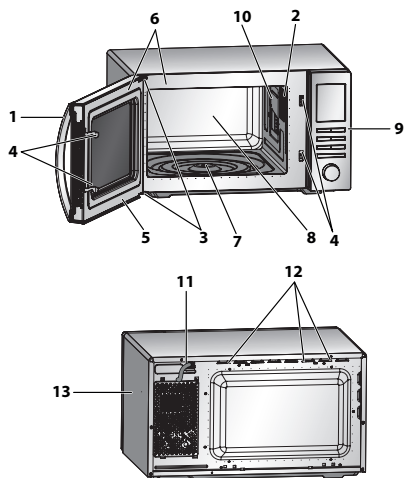

ПЕЧЬ

1. Ручка дверцы
2. Лампа подсветки
3. Петли дверцы
4. Отверстия замков дверцы
5. Дверца
6. Уплотнения дверцы и уплотняемые поверхности
7. Сальниковое уплотнение
8. Камера печи
9. Панель управления
10. Крышка волновода (НЕ СНИМАТЬ)
11. Шнур питания
12. Вентиляционные отверстия
13. Наружный кожух



ПРИНАДЛЕЖНОСТИ:

Убедитесь в наличии следующих принадлежностей микроволновой печи: (15) Поворотный столик (16), Роликовое кольцо (17), Сальниковое уплотнение (18), Решетка

- Установите роликовое кольцо сверху сальникового уплотнения. Затем поместите поворотный столик на сальниковое уплотнение, убедитесь, что оно плотно зафиксировано.
- Во избежание повреждения поворотного столика следите за тем, чтобы тарелки и контейнеры не задевали края поворотного столика во время их извлечения из микроволновой печи.

ПРИМЕЧАНИЕ: При заказе принадлежностей из вышеуказанного комплекта укажите вашему дилеру или представителю авторизованного сервисного центра SHARP следующие данные: номер детали и модель микроволновой печи.

ПРИМЕЧАНИЕ:

- Крышка волновода достаточно хрупкая. Следует проявлять осторожность при очистке камеры печи, чтобы предотвратить ее повреждение.
- При использовании печи убедитесь, что поворотный столик и роликовое кольцо установлены правильно. Это влияет на приготовление пищи. Неправильно установленный поворотный столик может дребезжать, не крутиться и может повредить печь.
- При приготовлении все продукты и контейнеры размещайте на поворотном столике. Направление поворота может меняться при каждом запуске печи. Это не влияет на качество приготовления.

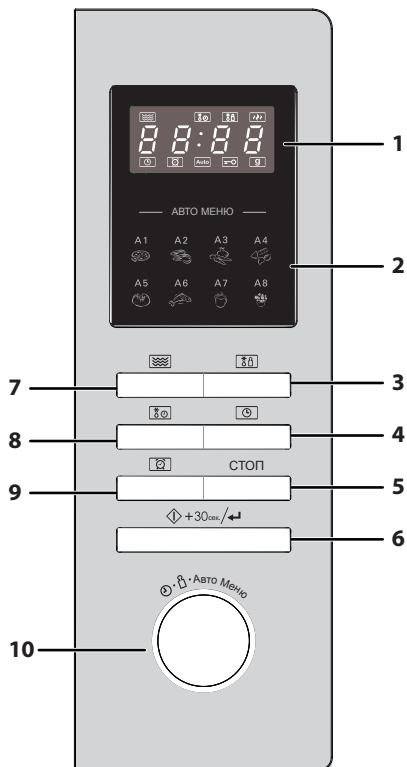

1. ЦИФРОВОЙ ДИСПЛЕЙ и ИНДИКАТОРЫ

2.



Индикатор МИКРОВОЛНЫ



Индикатор ВРЕМЯ РАЗМОРАЖИВАНИЯ



Индикатор ВЕС РАЗМОРАЖИВАЕМОГО ПРОДУКТА



Индикатор УРОВЕНЬ МОЩНОСТИ



Индикатор ВРЕМЯ



Индикатор таймера КУХНИ



Индикатор АВТО МЕНЮ



Индикатор БЛОКИРОВКА



Индикатор ВЕС ПРОДУКТА

2. Функции АВТО МЕНЮ

A1: Пицца

A2: Мясо

A3: Овощи

A4: Паста

A5: Картошка

A6: Рыба

A7: Напитки

A8: Попкорн

3. Кнопка РАЗМОРАЖИВАНИЯ ПО ВЕСУ

4. Кнопка ВРЕМЯ

5. Кнопка СТОП/СБРОС

6. Кнопка СТАРТ/+30сек/ВВОД

7. Кнопка МОЩНОСТЬ МИКРОВОЛН

8. Кнопка РАЗМОРАЖИВАНИЕ ПО ВРЕМЕНИ

9. Кнопка ТАЙМЕР/ЧАСЫ

10. Регулятор

Поверните, чтобы ввести время приготовления, время, мощность, вес и выбрать автоматическое меню.





УСТАНОВКА

1. Удалите все упаковочные материалы из камеры печи. Извлеките и удалите в отходы полиэтиленовую пленку, находящуюся на наружной камере микроволновой печи. Убедитесь, что печь не имеет признаков повреждений.
2. Установите печь на ровную горизонтальную поверхность, способную выдержать вес самой печи плюс вес наиболее тяжелого продукта, который вы собираетесь готовить. Не помещайте печь в шкаф.
3. Выберите такую поверхность, чтобы обеспечить достаточно пространства для циркуляции воздуха. Задняя стенка прибора должна плотно прислоняться к стене.
 - Расстояние от печи и стены – должно быть минимум 20 см.
 - Над микроволновой печью следует оставить свободное пространство высотой не менее 30 см
 - Не снимайте ножки печи
 - Блокировка отверстий, предназначенных для циркуляции воздуха, может привести к поломке.
 - Размещайте микроволновую печь как можно дальше от радио и ТВ. Работа печи может создавать помехи в радио и теле трансляциях.

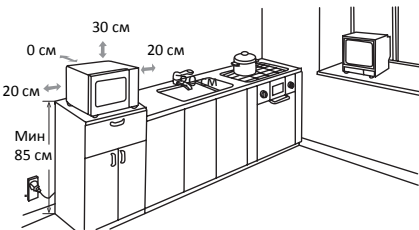

4. Во время работы микроволновой печи ее дверца может нагреваться, поэтому устанавливайте микроволновую печь так, чтобы ее нижняя часть находилась на высоте 85 см и более от пола. Не подпускайте к печи маленьких детей.

5. Надежно подсоедините вилку сетевого шнура печи к стандартной бытовой розетке электро-сети, имеющей заземление.

ВНИМАНИЕ: Не устанавливайте печь около источников тепла, влаги, в местах повышенной влажности (например, около плиты) или же около легко воспламеняющихся материалов (например, штор).

Не блокируйте и не перекрывайте отверстия вентилятора

Не ставьте предметы на верх печи.

ПОДКЛЮЧЕНИЕ К ЭЛЕКТРО СЕТИ

- Не допускайте попадания воды на шнур питания или вилку.
- Вставьте вилку плотно в розетку.
- Не подключайте другие приборы к этой розетке с помощью переходника.
- Если шнур питания поврежден, необходима его замена в сервисном центре Sharp либо квалифицированным специалистом для предотвращения опасных ситуаций.
- При вынимании вилки из розетки всегда беритесь за разъем, а не за шнур, так как это может привести к повреждению шнура питания и замыканию внутри вилки.
- Если вилка к вашей печи разборная, и если розетка в вашем доме не совместима с вилкой, которая идет в комплекте, отсоедините ее правильным образом (не отрезая).
- Если вилка для вашей печи не разборная и если розетка в вашем доме не совместима с вилкой, которая идет в комплекте, отрежьте сетевую вилку.
- Установите совместимую, соблюдая код электропроводки, приведенный в разделе «Замена вилки» на стр. RU-20.



ВАЖНЫЕ ПРАВИЛА БЕЗОПАСНОСТИ! ВНИМАТЕЛЬНО ПРОЧИТЕ И СОХРАНИТЕ ДЛЯ ИСПОЛЬЗОВАНИЯ В КАЧЕСТВЕ СПРАВОЧНОЙ ИНФОРМАЦИИ

1. Данная микроволновая печь предназначена для свободного размещения. Она не предназначена для встраивания в кухонную мебель. Прибор не должен размещаться в шкафу.

2. Во время приготовления пищи дверца печи может нагреваться. Размещайте печь таким образом, чтобы нижняя часть печи была на высоте 85 см. или выше над уровнем пола. Во избежание ожогов не позволяйте детям приближаться к дверце микроволновой печи.

3. Убедитесь, что над печью минимум 30 см. свободного пространства.

4. **ВНИМАНИЕ:** Использование печи детьми без надзора разрешается только в случае, если им даны соответствующие и понятные инструкции о безопасном пользовании печью и опасностях, которые могут возникнуть при ее неправильной эксплуатации.

5. Храните прибор и шнур вне зоны досягаемости детей.

6. **ВНИМАНИЕ:** печь не предназначена для использования лицами (включая детей) с пониженными физическими или умственными способностями или при отсутствии у них опыта или знаний, если они не находятся под контролем или не проинструктированы об использовании печи лицом, ответственным за их безопасность.

7. **ВНИМАНИЕ:** При работе в различных режимах из-за возможности нагрева наружных элементов прибора дети должны использовать печь только под присмотром взрослых.

8. **ВНИМАНИЕ:** Некоторые части могут

сильно нагреваться. Держите маленьких детей подальше от прибора.

9. **ВНИМАНИЕ:** при повреждении дверцы или дверных уплотнений печь не следует использовать до устранения неисправности квалифицированным специалистом.

10. **ВНИМАНИЕ:** все работы по обслуживанию и ремонту прибора, связанные со снятием крышек, обеспечивающих защиту от воздействия микроволновой энергии, должны выполняться только специалистами.

11. **ВНИМАНИЕ:** при повреждении шнура питания во избежание опасности, его замену должен производить изготовитель, сервисная служба или аналогичный квалифицированный персонал.

12. **ВНИМАНИЕ:** жидкости и другие продукты нельзя разогревать в закрытых емкостях во избежание взрыва.

13. Нагрев жидкостей посредством микроволновой энергии может вызвать задержанное бурное кипение, поэтому следует проявить осторожность при обращении с емкостями.

14. Не следует разогревать в микроволновых печах яйца в скорлупе и сваренные яйца, так как они могут взорваться даже после прекращения воздействия микроволн. Для

приготовления или разогревания яиц целиком (не в виде омлета или яичницы-глазуньи) прокалывайте желтки и белки яиц для предотвращения их взрыва. Перед разогревом в печи сваренных вкрутую яиц удалите скорлупу и нарежьте яйца на части.



МЕРЫ ПРЕДОСТОРОЖНОСТИ

15. Используйте только посуду, предназначенную для микроволновой печи. См. страницу RU-18.
16. Во избежание ожогов содержимое бутылочек и емкостей с детским питанием необходимо перемешивать и взбалтывать, перед употреблением нужно проверять температуру пищи.
17. Поверхности печи подвержены нагреву при эксплуатации.
18. Не прикасайтесь к нагретым поверхностям. Для предотвращения ожогов всегда используйте толстые кухонные рукавицы. Перед очисткой убедитесь, что микроволновая печь остыла. При нагреве пищи в пластиковой или бумажной посуде следите за тем, чтобы во время работы печи не произошло возгорание.
19. При появлении дыма следует выключить печь или отключить ее от сети и не открывать дверцу, чтобы погасить пламя. Ни в коем случае не используйте воду для тушения огня.
20. Своевременно и регулярно очищайте камеру печи и уплотнители дверцы от жира и остатков пищи во избежание появления дыма в результате перегрева жира и остатков пищи.
21. Недостаточная чистота печи может привести к повреждению поверхности, что может сократить срок службы прибора и привести к возникновению опасной ситуации.
22. Не используйте жесткие абразивные чистящие средства или острые металлические скребки для чистки стекла на дверце духовки, так как они могут поцарапать поверхность, что может привести к разрушению стекла.
23. Запрещается использовать пароочистители.
24. См. инструкции по очистке петель дверцы, кабины и смежных частей на странице RU-18.
25. Настоящий прибор предназначен для использования в бытовых и аналогичных условиях, таких как:
 - кухни для сотрудников в магазинах, офисах и других рабочих обстановках;
 - усадьбы;
 - клиентами в гостиницах, отелях и другой обстановке, связанной с проживанием;
 - в гостиницах с условиями проживания типа «кровать и завтрак».
26. **ВНИМАНИЕ:** Прибор и его доступные части могут нагреваться во время использования. Следует проявлять осторожность и избегать контакта с нагревательными элементами. Не позволяйте детям пользоваться микроволновой печью без присмотра взрослыми.
27. Прибор во время использования нагревается. Следует проявлять осторожность и избежать контакта с горячими элементами внутри печи.
28. Дети должны находиться под контролем для недопущения игры с прибором.
29. Прибор не предназначен для приведения в действие внешним таймером или отдельной системой дистанционного управления.
30. **ВНИМАНИЕ:** для подключения печи к сети должна быть предусмотрена розетка с заземляющим контактом.
31. **ВНИМАНИЕ:** используйте печь только по ее прямому назначению во избежание травмирования и повреждения имущества.



32. Микроволновая печь предназначена для разогрева пищи и напитков. Сушка пищи или одежды и подогрев грелок, шлепанцев, губок, влажной ткани и подобных предметов может привести к риску повреждения, воспламенения или пожара.
33. Температура доступных поверхностей может быть высокой при работе прибора.

МЕРЫ ПОЖАРНОЙ БЕЗОПАСНОСТИ

1. Не оставляйте работающую печь без присмотра. Превышение необходимой мощности или времени приготовления может вызвать перегрев и воспламенение.
2. Обеспечьте беспрепятственный доступ к розетке электросети для того, чтобы в случае необходимости быстро отсоединить вилку от розетки.
3. Напряжение электропитания должно быть 220 -230 В 50 Гц переменного тока с использованием в распределительной сети плавкого предохранителя номиналом 10 А или автоматического выключателя того же номинала.
4. Для микроволновой печи рекомендуется использовать отдельную цепь электропитания.
5. Не устанавливайте микроволновую печь вблизи источников тепла, например, около духового шкафа.
6. Не устанавливайте печь в местах высокой влажности и там, где может собираться влага.
7. Не храните и не используйте микроволновую печь на открытом воздухе.
8. После приготовления пищи произведите очистку крышки волновода, камеры печи, поворотного столика и роликового кольца для удаления влаги и жировых загрязнений. Перегрев жировых скоплений может явиться причиной образования дыма и вызвать возгорание.
9. Не эксплуатируйте печь в помещениях, где хранятся или используются легковоспламеняющиеся вещества.
10. Не закрывайте вентиляционные отверстия.
11. Удаляйте все металлические скрепки, проволочные зажимы и любые другие подобные металлические предметы с пищевых продуктов и их упаковок. Образование электрической дуги между металлическими поверхностями может вызвать возгорание.
12. Не используйте микроволновую печь для разогрева масла для жарки во фритюре, поскольку в этом случае невозможно контролировать температуру масла, что может привести к его возгоранию.
13. Для приготовления попкорна используйте только специальную посуду для приготовления попкорна в микроволновых печах.
14. Не храните пищу и другие предметы в микроволновой печи.
15. После включения микроволновой печи проверьте установки и убедитесь в том, что печь работает в нужном режиме.
16. Во избежание перегрева и возгорания необходимо уделять особое внимание в процессе приготовления разогрева пищи с высоким содержанием сахара или жира например, сосиски, пироги или рождественский пудинг.
17. Просмотрите соответствующие рекомендации в разделе практических советов настоящего руководства по эксплуатации.

Предотвращение опасности причинения вреда здоровью



1. ВНИМАНИЕ:

Не пользуйтесь микроволновой печью при наличии механических повреждений или в случае ее неисправной работы. Перед началом работы проверьте

а) Дверца – убедитесь в том, что дверца должным образом закрывается, не перекошена и не деформирована.

б) Петли и предохранительные защелки дверцы – убедитесь в том, что они не сломаны и не шатаются.

в) Дверные уплотнения и уплотняемые поверхности – убедитесь в том, что они не имеют механических повреждений.

г) Внутренние поверхности камеры печи и дверца – убедитесь в том, что на них нет вмятин и зазубрин.

д) Сетевой шнур и вилка - убедитесь в том, что они не имеют механических повреждений.

2. Не пользуйтесь микроволновой печью с открытой дверцей и не вносите никаких изменений в устройство предохранительных защелок дверцы.

3. Не пользуйтесь микроволновой печью, если между дверным уплотнением и уплотняемой поверхностью зажат какой-либо предмет.

4. Не позволяйте жиру и грязи скапливаться на дверных уплотнениях и на прилегающих поверхностях. Регулярно очищайте печь и удаляйте остатки пищи. Следуйте инструкциям по уходу и чистке, приведенным на странице RU-20.

5. Люди, использующие КАРДИОСТИМУЛЯТОРЫ, должны проконсультироваться у своего врача или производителя кардиостимулятора по поводу мер предосторожности при пользовании микроволновыми печами.

Предотвращение опасности поражения элек-

трическим током

1. Ни при каких обстоятельствах не снимайте наружный корпус микроволновой печи.

2. Избегайте попадания жидкостей и каких-либо предметов в отверстия замка дверцы или в вентиляционные отверстия. В случае попадания жидкости в эти отверстия, немедленно выключите печь, выдерните вилку из штепсельной розетки и вызовите представителя авторизованного сервисного центра SHARP.

3. Не погружайте сетевой шнур или вилку в воду или любую другую жидкость.

4. Не допускайте свисания сетевого шнура с края стола или другой рабочей поверхности.

5. Следите за тем, чтобы сетевой шнур находился на достаточном расстоянии от нагреваемых поверхностей, в том числе от задней стенки микроволновой печи.

6. Не пытайтесь самостоятельно заменить лампу подсвета печи и не позволяйте никому сделать это. Замена лампы должна производиться электриком уполномоченного сервисного центра SHARP. В случае перегорания лампы подсвета печи проконсультируйтесь по этому поводу у вашего дилера или у представителя авторизованного сервисного центра SHARP.

Предупреждение опасности взрыва и внезапного закипания:

1. Никогда не помещайте в печь герметичные емкости. Перед использованием снимайте с емкостей герметичные уплотнения и крышки. Герметичные емкости могут взорваться в результате возрастания давления даже после выключения печи.



2. Проявляйте осторожность при разогревании с помощью микроволновой энергии жидкостей. используйте сосуды с широким горлышком, для того чтобы дать выход пузырькам воздуха.

Никогда не разогревайте жидкий продукт в контейнерах с узким горлышком, например, детские бутылочки, поскольку это может привести к выбросу кипящей жидкости из контейнера. В результате вы можете обжечься.

Для предупреждения внезапного выброса кипящей жидкости и возможного получения ожога:

1. Не разогревайте больше указанного времени.
2. Перемешайте жидкость перед нагреванием или разогреванием.
3. Во время разогревания рекомендуется поместить в сосуд с жидкостью стеклянную палочку или аналогичный предмет (не металлический).
4. Дайте жидкости постоять в печи по меньшей мере 20 секунд после окончания времени приготовления во избежание ожогов в результате интенсивного вскипания.
3. Во избежание взрыва протыкайте кожуру картофеля, сосисок и фруктов перед помещением их в микроволновую печь.

Предотвращение ожогов

1. При извлечении емкостей с пищей из микроволновой печи пользуйтесь прихватками или рукавицами.
2. Для предотвращения ожогов паром при открывании емкостей, специальной посуды для приготовления воздушной кукурузы, упаковок для микроволнового приготовления.
3. Во избежание ожогов всегда прове-

ряйте температуру пищевых продуктов и перемешивайте их перед подачей на стол. Обращайте особое внимание на температуру пищи и напитков, приготовленных для грудных и маленьких детей и для пожилых. По температуре емкости нельзя судить о температуре содержимого. Всегда проверяйте температуру непосредственно содержимого емкости.

4. При открывании дверцы печи стойте от нее на достаточном расстоянии, чтобы избежать ожогов от вырывающихся наружу пара и тепла.
5. Нарезайте на части запеченные фаршированные продукты после их приготовления, чтобы выпустить из них пар и избежать ожогов.

Предотвращение опасности, связанной с использованием печи детьми не по назначению

1. Не прислоняйтесь и не облокачивайтесь на дверцу печи.
2. Обучите детей всем необходимым мерам предосторожности, таким как использование прихватов и осторожное удаление оберточного материала. Уделите особое внимание обращению с упаковками (сделанными, например, из саморазогревающегося материала), предназначенными для приготовления хрустящих продуктов, поскольку они могут оказаться очень горячими.

Дополнительные меры предосторожности

1. Никогда не пытайтесь вносить какие-либо изменения в устройство микроволновой печи.
2. Не двигайте и не переносите микроволновую печь во время работы.



МЕРЫ ПРЕДОСТОРОЖНОСТИ

3. Данная микроволновая печь предназначена только для приготовления пищи в домашних условиях. Печь не подходит для промышленного использования или лабораторных исследований.

Обеспечение безотказной работы микроволновой печи и предотвращение поломок.

1. Никогда не включайте пустую печь, за исключением случаев, указанных в Руководстве по эксплуатации. Работа пустой микроволновой печи приведет к ее поломке.
2. При использовании блюда для "подрумянивания" или саморазогревающегося материала всегда подкладывайте снизу какой-либо термостойкий изолятор, например фарфоровую тарелку, чтобы избежать повреждения поворотного столика и роликового кольца вследствие повышенных тепловых нагрузок. Время прогрева блюда не должно превышать значений, указанных в инструкции на блюдо.
3. Не используйте металлическую посуду, которая отражает микроволновое излучение и может вызвать образование электрической дуги. Используйте поворотный столик и роликовое кольцо, предназначенные только для данной модели. Не пользуйтесь печью без поворотного столика.
4. Не кладите предметы на кожух микроволновой печи во время ее работы.

ПРИМЕЧАНИЕ:

Если вы не уверены в том, что сможете правильно подключить микроволновую печь, обратитесь за квалифицированной помощью в авторизованный сервисный центр SHARP. Производитель и дилер не несут ответственности за поломки мик-

роволновой печи и травмы, полученные пользователем в результате невыполнения указаний по подключению прибора к сети. Стенки микроволновой печи, а также участки вокруг дверных уплотнений и уплотняемых поверхностей могут быть влажными, вплоть до образования капель воды. Это нормальное явление и не является признаком утечки микроволновой энергии или другой неисправности.

ВСТРАИВАНИЕ

Данная модель не предназначена для встраивания в мебель.

Она может использоваться только на рабочей поверхности

ПЕРЕД НАЧАЛОМ РАБОТЫ



Вставьте вилку шнура питания в розетку. На дисплее печи отобразится "0:00", прозвучит однократный сигнал. Данная модель имеет функцию часов, в «выключенном» состоянии печь потребляет менее 1.0Вт.

Порядок установки времени изложен ниже.

УСТАНОВКА ВРЕМЕНИ



Ваша печь поддерживает 24-часовой формат времени.

1. Дважды нажмите кнопку **ТАЙМЕР/ЧАСЫ**. Появятся цифры для ввода текущего часа, загорится индикатор часов.
2. Вращайте **Регулятор** пока не отобразится правильное время, установленное время часа должно быть в диапазоне 0-23.
3. Нажмите на кнопку **ТАЙМЕР/ЧАСЫ** для перехода с установки часов на установку минут.
4. Установите минуты. Поворачивайте **Регулятор**, до появления на дисплее необходимого значения минут, диапазон ввода от 0 до 59.
5. Нажмите на кнопку **ТАЙМЕР/ЧАСЫ** для запуска часов. Значок ":" цифрового времени начнет мигать, индикатор часов исчезнет.

ПРИМЕЧАНИЕ:

- Если время установлено, по завершению готовки на дисплее отобразится правильное время дня. Если время не было установлено, на дисплее будет отображаться "0:00".
- Для проверки времени приготовления, нажмите на кнопку **ТАЙМЕР/ЧАСЫ**, на дисплее в течение 2 секунд будет отображаться время. На процесс приготовления это не повлияет.
- Если во время установки времени нажать на кнопку **СТОП/СБРОС** печь восстановит предыдущие настройки.
- Если в подаче электропитания к печи произошел сбой, после ее восстановления на дисплее периодически будет отображаться "0:00". Если подача электропитания прервана в процессе приготовления, рабочая программа печи стирается. При отключении электропитания установка времени также стирается.

ФУНКЦИЯ «ТАЙМЕР»



Вы можете воспользоваться функцией таймера, в случаях, Если вам нужно проконтролировать время приготовления пищи на газовой плите или, например, отследить время разморозки продуктов не в микроволновой печи, вы можете воспользоваться функцией **ТАЙМЕР**.

Например: Установка таймера на 5 минут

1. Нажмите один раз на кнопку **ТАЙМЕР/ЧАСЫ**.
2. Поворачивайте **Регулятор** для установки времени.
3. Нажмите на кнопку **СТАРТ/±зосек/ВВОД** для запуска таймера.
4. Посмотрите на дисплей. (На дисплее будет вестись отсчет времени)

Когда время заканчивается, 5 раз звучит звуковой сигнал, на дисплее отображается время.

Вы можете установить таймер на любое время до 95 минут. Чтобы преждевременно отключить **ТАЙМЕР**, нажмите на кнопку **СТОП/СБРОС**

ПРИМЕЧАНИЯ: Во время приготовления пищи в микроволновой печи функция **ТАЙМЕР** недоступна.

УРОВНИ МОЩНОСТИ МИКРОВОЛН



В вашей микроволновой печи предусмотрены пять уровней мощности. Следуя инструкциям ниже, вы можете задать уровень мощности.

Установка уровня мощности	ЖК дисплей	Уровень мощности
• Нажмите один раз на кнопку МОЩНОСТЬ МИКРОВОЛН , на дисплее отобразится P100, одновременно на дисплее загорится индикатор микроволн и уровня мощности.		ВЫСОКИЙ = 100 %
• Нажмите на кнопку МОЩНОСТЬ МИКРОВОЛН или поворачивайте Регулятор для выбора уровня мощности пока на дисплее не появится желаемый уровень мощности.		СРЕДНИЙ ВЫСОКИЙ = 80 %
• Нажмите на кнопку СТАРТ/±зосек./ВВОД для выбора настроек, введите время приготовления и еще раз нажмите на кнопку СТАРТ/±зосек./ВВОД для запуска микроволновой печи.		СРЕДНИЙ = 50 %
• Для проверки уровня мощности во время приготовления нажмите на кнопку МОЩНОСТЬ МИКРОВОЛН , в течение 3-ех секунд на дисплее будет отображаться текущий уровень мощности. Приготовление продолжится, хотя на дисплее отобразится уровень мощности.		СРЕДНИЙ НИЗКИЙ = 30 %
		НИЗКИЙ = 10 %



УРОВНИ МОЩНОСТИ МИКРОВОЛН

В целом для выбора уровня мощности следуйте следующим общим рекомендациям:

P100 - (ВЫСОКИЙ = 900Вт) используется для Быстрого приготовления или разогрева, например, запеканок, горячих напитков, овощей и т. д.

P80 - (СРЕДНИЙ ВЫСОКИЙ = 720Вт) используется для более длительного приготовления таких плотных продуктов как жаркое, мясные рулеты и расфасованные продукты, а также для таких нежных продуктов как бисквиты. При приготовлении на этом уменьшенном уровне мощности пища будет готовиться равномерно без подсыхания и подгорания.

P50 - (СРЕДНИЙ = 450Вт) используется для приготовления плотных продуктов, которые обычным способом готовятся в течение продолжительного времени, например, мясные запеканки. Если хотите, чтобы мясо получалось мягким, рекомендуем использовать данный уровень мощности.

P30 - (СРЕДНИЙ НИЗКИЙ = 270Вт) используется для размораживания продуктов. Выберите данный уровень для обеспечения равномерного размораживания продуктов. Данный уровень также идеально подходит для медленного приготовления риса, пасты, клецек (пельменей) и яичных кремов.

P10 - (НИЗКИЙ = 90Вт) используется для медленной разморозки пиригов и кондитерских изделий.



РУЧНОЙ РЕЖИМ

Открытие дверцы :

Чтобы открыть дверцу микроволновой печи, потяните за ручку

Запуск печи:

В зависимости от вида пищи и желаемого результата либо положите продукт в подходящую емкость и затем поставьте ее на поворотный столик, либо положите продукт прямо на поворотный столик. Закройте дверцу печи и нажмите кнопку **СТАРТ/ +30сек./ВВОД** после выбора желаемого режима приготовления.

Если после выбора программы приготовления вы в течение 1 минуты не нажали на кнопку **СТАРТ/ +30сек./ВВОД**, выбранная программа отменяется.

Если в процессе приготовления была открыта дверь, для возобновления процесса необходимо нажать на кнопку **СТАРТ/ +30сек./ВВОД**. Как только вы нажмете на кнопку, прозвучит звуковой сигнал. Если кнопка не нажата, вы не услышите сигнала.

Вы можете воспользоваться кнопкой **СТОП/СБРОС**, чтобы:

1. Отменить ошибочно введенную команду.
2. Временно приостановить приготовление.
3. Отменить программу приготовления, для этого нужно дважды нажать на кнопку **СТОП/СБРОС**.
4. Для установки и отмены режима детской блокировки (см. стр. RU-15).



МИКРОВОЛНОВЫЙ РЕЖИМ

Работа печи может программироваться на период до 95 мин (95:00).

Интервалы времени приготовления (размораживания) могут составлять от 10 с до 95 мин. Продолжительность показанных в таблице интервалов зависит от общего времени приготовления (размораживания).

Время приготовления	Увеличение интервала
0-1 минута	5 секунд
1-5 минут	10 секунд
5-10 минут	30 секунд
10-30 минут	1 минута
30-95 минут	5 минут

РУЧНОЙ РЕЖИМ ПРИГОТОВЛЕНИЯ/ РУЧНОЙ РЕЖИМ РАЗМОРАЖИВАНИЯ

- Введите время приготовления и используйте уровни мощности от P100 до P10 для приготовления пищи или размораживания (см стр RU-14).
- Если возможно перемешивайте или поворачивайте пищу 2 - 3 раза во время приготовления.
- После приготовления закройте пищу крышкой и, если необходимо, оставьте настаиваться.
- После размораживания накройте пищу фольгой и оставьте до полной разморозки.

Например:

Приготовление в течение 2 минут 30 секунд при мощности микроволн P80 (80%).

1. Нажмите на кнопку **МОЩНОСТЬ МИКРОВОЛН**, на дисплее отобразится P100.
2. Поворачивайте **Регулятор**, чтобы выбрать уровень мощности в P80.
3. Нажмите кнопку **СТАРТ/+30сек./ВВОД** для подтверждения настроек.
4. Введите время приготовления, поворачивая **Регулятор**.
5. Нажмите кнопку **СТАРТ/ +30сек./ВВОД** для начала приготовления. (На дисплее начнется отсчет времени приготовления).

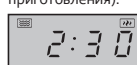
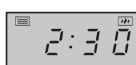

ПРИМЕЧАНИЕ:

- Когда печь начинает работать, загорается лампа и поворотный столик начинается поворачиваться либо по часовой стрелке, либо против.
- При открытии дверцы печи для перемешивания/поворачивания пищи в процессе приготовления пищи, отсчет времени на дисплее приостанавливается. Отсчет времени приготовления возобновляется после того, как дверца закрыта и нажата кнопка **СТАРТ/ +30сек./ВВОД**.
- По завершению приготовления/размораживания на дисплее вновь будут отображаться часы (если ранее было установлено время).
- Если в процессе приготовления пищи вы хотите проверить уровень мощности, необходимо нажать кнопку **МОЩНОСТЬ МИКРОВОЛН**. В течение 3-х секунд будет отображаться текущий уровень мощности.

ДРУГИЕ ПОЛЕЗНЫЕ ФУНКЦИИ



1. ПОСЛЕДОВАТЕЛЬНОЕ ПРИГОТОВЛЕНИЕ

Данная функция обеспечивает возможность использования до 2 различных этапов приготовления, включающих в себя установленные вручную время и режим приготовления и/или функцию разморозки по времени или весу. После установки программы Вам больше не нужно вмешиваться в процесс приготовления, поскольку печь автоматически перейдет к следующему этапу. По завершении первого этапа раздастся звуковой сигнал. Если на одном из этапов предусмотрена разморозка, она должна быть установлена в качестве первого этапа.

ПРИМЕЧАНИЕ: ЭКСПРЕСС МЕНЮ нельзя выбрать в качестве одной из стадий приготовления.

Например: Если необходимо готовить блюдо в течение 20 минут при мощности P100, а затем 5 минут при мощности P80, совершите следующую последовательность шагов:

1. Нажмите кнопку **МОЩНОСТЬ МИКРОВОЛН**, на ЖК дисплее отобразится P100.
2. Один раз нажмите кнопку **СТАРТ/ +30сек./ВВОД**, чтобы подтвердить настройки.
3. Введите время приготовления, поворачивая **Регулятор**, пока на дисплее не отобразится "20:00" минут.
4. Нажмите кнопку **МОЩНОСТЬ МИКРОВОЛН**, ЖК дисплее отобразится P100.
5. Нажмите **МОЩНОСТЬ МИКРОВОЛН** еще раз или поворачивая **Регулятор**, чтобы выбрать мощность микроволн P80.
6. Нажмите кнопку **СТАРТ/ +30сек./ВВОД** еще раз, чтобы подтвердить установки.
7. Введите время приготовления, поворачивая **Регулятор**, пока на дисплее не отобразится "5:00" минут.
8. Нажмите кнопку **СТАРТ/ +30сек./ВВОД**, чтобы запустить приготовление.

2 ФУНКЦИЯ . +30 сек (Авт. минуты)

Прямое включение

Нажатием кнопки **СТАРТ/ +30сек./ВВОД** на 30 сек. включается микроволновый режим печи с мощностью 100P.

Процесс приготовления начинается незамедлительно и каждый раз нажатие на кнопку приводит к увеличению времени приготовления на 30 сек.

ПРИМЕЧАНИЕ: Время приготовления можно увеличить максимум до 95 минут.

ДРУГИЕ УДОБНЫЕ ФУНКЦИИ



3. БЛОКИРОВКА ОТ ДЕТЕЙ:

Используйте во избежание неконтролируемого использования печи детьми

а. Установка режима **БЛОКИРОВКА**:

Во включенном режиме удерживайте кнопку **СТОП/СБРОС** в течение 3-ех секунд. Прозвучит протяженный сигнал, обозначающий вход в режим блокировки. На дисплее рядом со временем появится индикатор . Если время не установлено, дисплей будет выглядеть следующим образом:



б. Отмена режима блокировки:

Во включенном режиме удерживайте кнопку **СТОП/СБРОС** в течение 3-ех секунд. Прозвучит протяженный сигнал, обозначающий выход из режим блокировки.

ФУНКЦИЯ РАЗМОРАЖИВАНИЯ ПО ВЕСУ



РАЗМОРАЖИВАНИЕ ПО ВЕСУ

Микроволновая печь запрограммирована на таймер и мощность, позволяющие с легкостью разморозить такие продукты питания как свинина, говядина, курица.

Весовой диапазон от 100 до 2000 г с шагом в 100г.

Из примера ниже вы узнаете, как пользоваться данной функцией

Пример: Чтобы разморозить мясо весом в 1.2кг используйте функцию **РАЗМОРАЖИВАНИЕ ПО ВЕСУ**.

Положите мясо в открытую посуду или на решетку для размораживания и поместите на поворотный столик.

1. Один раз нажмите кнопку **РАЗМОРАЖИВАНИЕ ПО ВЕСУ**.
2. Введите вес продукта, поворачивая **Регулятор**, пока на дисплее не отобразится:
3. Нажмите кнопку **СТАРТ/ +30сек./ВВОД** для запуска размораживания (На дисплее отобразится отсчет времени работы программы)



ПРИМЕЧАНИЕ:

- Максимальная температура замороженных продуктов -18°C.
- Перед размораживанием убедитесь, что продукт свежий, хорошего качества.
- Если необходимо закройте небольшие участки курицы или мяса алюминиевой фольгой, что поможет избежать нагревания продукта.
- Вес продукта нужно округлить до ближайших 100г, например, 650г округляется до 700г.
- По завершению размораживания 5 раз прозвучит звуковой сигнал. На ЖК дисплее отобразится время, если оно было ранее задано. Если время не установлено, на экране отобразится "0:00" по завершению размораживания.



ФУНКЦИЯ РАЗМОРАЖИВАНИЯ ПО ВРЕМЕНИ

РАЗМОРАЖИВАНИЕ ПО ВРЕМЕНИ

Благодаря этой функции можно быстро разморозить пищу. Она позволяет выбрать подходящее время размораживания в зависимости от вида продукта.

Чтобы понять, как работает эта функция, смотрите пример ниже.

Диапазон времени 0:05 – 95:00.

Пример: Чтобы размораживать пищу в течение 10 минут.

1. Нажмите кнопку

РАЗМОРАЖИВАНИЕ ПО ВРЕМЕНИ.

2. Поворачивайте **Регулятор**, пока на дисплее не отобразится 10:00

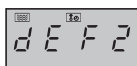

3. Нажмите кнопку **СТАРТ/ +30сек./ВВОД**, чтобы начать разморозку (На дисплее отобразится отсчет времени работы программы)



ПРИМЕЧАНИЕ:

- Заданный уровень мощности микроволн изменить нельзя.
- Перед размораживанием убедитесь, что продукт свежий, хорошего качества.
- Если необходимо закройте небольшие участки курицы или мяса алюминиевой фольгой, что поможет избежать нагревания продукта. Убедитесь, что фольга не прикасается к стенкам.
- По завершению размораживания 5 раз прозвучит звуковой сигнал. На ЖК дисплее отобразится время, если оно было ранее задано. Если время не установлено, на экране отобразится "0:00" по завершению размораживания.

ФУНКЦИЯ АВТОМАТИЧЕСКОЕ МЕНЮ



Программы **АВТОМАТИЧЕСКОГО МЕНЮ** автоматически определяют правильный режим приготовления и время приготовления (см. информацию ниже). Инструкция по использованию данной функции ниже.

Например: приготовление рыбы массой 250г. с использованием функции **АВТОМАТИЧЕСКОЕ МЕНЮ**.

1. Поворачивайте **Регулятор** по часовой стрелке, чтобы выбрать необходимый режим приготовления.
2. Нажмите кнопку **СТАРТ/ +30сек./ ВВОД** для подтверждения выбора настройки.
3. Поворачивая **Регулятор** введите вес готовяемого продукта.
4. Нажмите кнопку **СТАРТ/ +30сек./ ВВОД**, чтобы начать приготовление.
(На дисплее отобразится отсчет времени работы программы.)



ПРИМЕЧАНИЕ:

- Вес или качество готовяемого продукта можно ввести, поворачивая **Регулятор**, пока на дисплее не отобразится необходимый вес/количество (г или мг). Вводите только вес продукта, без учета веса контейнера.
- Если продукт весит больше или меньше, чем вес/количество, указанный в таблице **АВТОМАТИЧЕСКОЕ МЕНЮ**, воспользуйтесь ручным режимом приготовления.

ТАБЛИЦА



Автоматическое меню	Дисплей	Метод приготовления	ВЕС/ПОРЦИЯ / ЕМКОСТЬ	Процесс приготовления
Пицца	A-1	100% Микроволны	200г, 400г (первонач. температура 5°C) тарелка	Положите пиццу на тарелку и поставьте в центр поворотного столика. Не накрывайте крышкой.
Мясо (филе например говядина, ягненок, свинина или курица)	A-2	100% Микроволны	250г, 350г, 450г (первонач. температура 20°C) Глубокое блюдо и пленка с вентиляционными отверстиями или подходящая крышка	Порежьте мясо на мелкие кусочки и положите в глубокое блюдо. Используйте пленку с вентиляционными отверстиями или подходящую крышку. Поставьте глубокую тарелку в центр поворотного столика.
Свежие овощи напр. Цветная капуста, морковь, брокколи, фенхель, лук-порей, перец, кабачок и др.	A-3	100% Микроволны	200г, 300г, 400г (первонач. температура 20°C) миска и крышка	Порежьте, порубите свежие овощи на ровные кубики/пластинки. Положите овощи в подходящий контейнер. Поставьте на поворотный столик. Добавьте необходимое количество воды (1 столовую ложку на 100г). Накройте крышку. Размешайте после приготовления и оставьте продукты настаиваться на 2 минуты.
Паста (сухая паста напр. Фузилли, Фарфале, Ригатони)	A-4	80% Микроволны	Паста Вода 50г 450 мл 100г 800 мл (первонач. температура воды 20°C) Большая широкая миска	Положите пасту в подходящую по размеру миску и добавьте воду. Не закрывайте крышкой. Поставьте миску в центр поворотного столика. После приготовления размешайте и оставьте на 2 минуты прежде чем слить воду.
Вареный картофель в мундире	A-5	100% Микроволны	200г, 400г 600г (первонач. температура 20°C) миска и крышка	Вареный картофель: Очистите картофель и нарежьте на одинаковые кусочки. Положите картофель в миску. Добавьте 1 столовую ложку на каждые 100г, добавьте немного соли и закройте крышкой. После приготовления оставьте примерно на 2 минуты постоять перед подачей. Картофель в мундире: выберите картофель одного размера и вымойте его, положите картофель на стеклянный поворотный столик. После приготовления оставьте на 5 минут перед сервировкой.



ТАБЛИЦА

Рыба (рыбное филе)	A-6	80% Микроволны	250г, 350г, 450г (первоначальная температура. 20°C) Глубокое блюдо и пищевая пленка с отверстиями для воздуха или крышка подходящего размера.	Положите в один слой в глубокую миску. Закройте либо пищевой пленкой с отверстиями, либо подходящей по размеру крышкой.
Напитки	A-7	100% Микроволны	1 (чашка) 120мл 2 (чашки) 240мл 3 (чашки) 360мл (первоначальная температура. 50°C)	Поставьте чашку(чашки) на поворотный столик и после приготовления перемешайте.
Попкорн	A-8	100% Микроволны	0.05кг, 0.1кг	Положите упаковку с попкорном прямо на поворотный столик. (Пожалуйста, см. примечание ниже: 'Важная информация по приготовлению попкорна в микроволной печи')

Важная информация по приготовлению попкорна в микроволной печи:

1. Если Вы хотите приготовить 100 г попкорна, рекомендуется сложить каждый уголок пакета треугольником. См. рисунок справа.
2. Если в процессе приготовления пакет с попкорном увеличивается в размере и больше не вращается надлежащим образом, нажмите кнопку "СТОП/СБРОС", откройте дверцу печи и переместите пакет таким образом, чтобы обеспечить возможность дальнейшего приготовления попкорна.

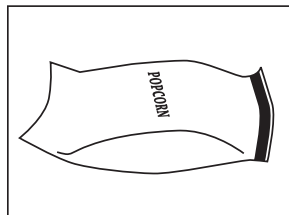
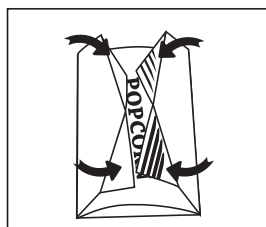

ПОДХОДЯЩАЯ ЖАРОПРОЧНАЯ ПОСУДА



Чтобы приготовить/разморозить пищу в микроволновой печи, энергия микроволн должна проникать через контейнер. Тогда она сможет достичь продукта. Именно поэтому так важно выбрать правильную посуду. Предпочтительнее использовать круглые/овальные блюда, чем квадратные/прямоугольные, поскольку пища в уголках может перегреться. Различные виды посуды для приготовления писаны ниже.

Посуда	Безопасна для микроволн	Комментарий
Алюминиевая фольга Контейнеры из фольги	✓ / ✗	Небольшие кусочки алюминиевой фольги можно использовать для защиты от перегрева пищи. Держите фольгу по крайней мере в 2 см от стенок печи, чтобы избежать искрения. Не рекомендуется использовать контейнеры из фольги, если не указано изготовителем, например Microfoil®, тщательно следуйте инструкциям.
Блюда для запекания	✓	Всегда следуйте инструкции изготовителя. Не превышайте указанное время разогрева. Осторожно, блюдо может быть очень горячим.
Фарфор и керамика	✓ / ✗	Фарфор, керамика, фаянс и китайский фарфор обычно подходят для приготовления, за исключением тех, которые украшены металлом.
Стеклопосуда, напр. Пайрекс®	✓	Следует проявлять осторожность при использовании тонкой стеклянной посуды, поскольку она может сломаться или лопнуть при резком нагревании.
Металл	✗	Не рекомендуется использовать металлическую посуду, она может искрить, что может привести к возгоранию.
Пластик/Полистирол напр. контейнеры для фаст-фуда	✓	Соблюдайте осторожность, при высоких температурах некоторые контейнеры начинают деформироваться, плавиться, начинает течь краска.
Пищевая пленка	✓	Пленка не должна соприкасаться с едой, должна иметь отверстия для выхода пара.
Мешок для запекания/замораживания	✓	Требует отверстий для выхода пара. Убедитесь, что мешки подходят для использования в микроволновой печи. Не используйте пластиковые или металлические завязки, так как они могут расплавиться и привести к возгоранию из-за искрения.
Бумажные тарелки, чашки и бумага для запекания	✓	Используйте только для разогрева и впитыванию влаги. Соблюдайте осторожность, перегрев может привести к возгоранию.
Соломенные и деревянные емкости	✓	Всегда следите за микроволновой печью, так как использование таких контейнеров может привести к возгоранию.
Переработанная бумага, газета	✗	Могут содержать частички металла, которые могут начать искриться, что приведет к возгоранию.

ПРЕДУПРЕЖДЕНИЕ: Разогревая пищу в пластмассовой или бумажной посуде, следите за печью во избежание возгорания.

РУССКИЙ

УХОД И ОЧИСТКА



ВНИМАНИЕ: НЕ ИСПОЛЬЗОВАТЬ ПРОМЫШЛЕННЫЕ ЧИСТЯЩИЕ СРЕДСТВА, ПАРООЧИСТИТЕЛИ, АБРАЗИВНЫЕ МОЮЩИЕ СРЕДСТВА, ЛЮБЫЕ СРЕДСТВА, КОТОРЫЕ СОДЕРЖАТ НАТРИЙ ГИДРОКСИД, НЕ ИСПОЛЬЗУЙТЕ ЖЕСТКИЕ ГУБКИ ДЛЯ МЫТЬЯ ПОСУДЫ. МОЙТЕ ПЕЧЬ РЕГУЛЯРНО И УДАЛЯЙТЕ ВСЕ ОСТАТКИ ПИЩИ. Держите печь в чистоте во избежание разрушения поверхности печи. Это может негативно повлиять на срок службы прибора и, возможно, привести к возникновению опасной ситуации.

Внешняя поверхность печи

Внешняя поверхность печи легко чистится мягким мылом и водой. После очистки удалите остатки мыла влажной тряпочкой и насухо протрите внешнюю поверхность печи мягким полотенцем.

Панель управления

Перед чистой откройте дверцу печи для деактивации работы панели управления. При очистке панели управления соблюдайте осторожность. Смоченной в воде тряпочкой осторожно протрите панель управления до полного удаления грязи. Избегайте использования чрезмерного количества воды. Запрещается применять любые химические и абразивные чистящие средства.

Внутренняя поверхность печи

1. После каждого использования, пока печь еще теплая, удалите следы брызг и пролитой жидкости с помощью мягкой и влажной тряпочки или губки. Для удаления более трудных пятен используйте мягкое мыло и влажную тряпочку. Несколько раз протрите места загрязнения до полного удаления налета. Не снимайте крышку волновода

Совет по очистке – для облегчения очистки

Положите в миску половину лимона, добавьте зооил и протрите печь мягкой сухой тряпочкой.

2. Следите за тем, чтобы мыло не попадало в отверстия на стенках камеры, поскольку это может вызвать повреждение печи.
3. Для очистки внутренней поверхности печи запрещается использовать чистящие средства аэрозольного типа. Крышка волновода должна быть всегда чистой. Крышка волновода сделана из хрупкого материала, поэтому при очистке соблюдайте осторожность. (Следуйте вышеперечисленным инструкциям).

Примечание: Чрезмерное смачивание может вызвать распад крышки волновода.

Крышка волновода относится к расходным материалам и без регулярной очистки, необходимо будет заменить

Поворотный столик и роликое кольцо

Извлеките поворотный столик и роликое кольцо из печи. Промойте поворотный столик и роликое кольцо в мыльной воде. Протрите насухо мягкой тряпочкой. Поворотный столик и роликое кольцо можно мыть в посудомоечной машине.

Дверь

Для удаления следов грязи регулярно протирайте дверцу с обеих сторон, уплотнения и поверхности дверцы мягкой влажной тряпочкой. Не используйте сильные абразивные средства или жесткие металлические губки для очистки стекла дверцы, они могут поцарапать стекло, что может привести к трещинам.

ПРИМЕЧАНИЕ: Запрещается использовать парочистители.

воды и разогревайте при температуре 100% в течение 10 - 12 минут.



ПРОВЕРКА ПЕРЕД ОБРАЩЕНИЕМ В СЕРВИСНЫЙ ЦЕНТР

Если вы думаете, что печь не работает должным образом, есть несколько простых проверок, которые можно осуществить самостоятельно перед вызовом инженера. Это поможет избежать ненужного сервисного ремонта, если неисправность несерьезная. Следуйте советам ниже:

Поставьте чашку с водой (половина чашки) в печь и плотно закройте дверцу.

Программа: 1 минута при 100% мощности.

1. Горит лампа подсветки?
2. Вращается поворотный столик?
3. Вентиляция работает? (Поднесите руку к вентиляционному отверстию и убедитесь в наличии воздушного потока)
4. Звучит сигнал после одной минуты работы печи?
5. После вышеуказанных операций вода в чашке нагрелась?

Если ответ на все вопросы "НЕТ", прежде всего проверьте подключение печи, не перегорел ли предохранитель. Если все хорошо, см. таблицу решения проблем ниже.

ПРЕДУПРЕЖДЕНИЕ: Никогда не регулируйте, ремонтируйте или модифицируйте печь самостоятельно. Это небезопасно. Ремонт должен выполняться только квалифицированными специалистами по обслуживанию и ремонту. Это важно, поскольку ремонт может требовать снятия крышек, которые обеспечивают защиту от СВЧ-энергии.

- Дверные замки предотвращают утечку энергии микроволн во время работы печи, но не обеспечивают герметичную защиту. Поэтому вполне нормально, если около /на дверце образуются капли воды или чувствуется тепло. Пицца с высоким содержанием воды будет выпускать пар, тем самым на двери будет образовываться конденсат. .
- **Ремонт и модификация:** Не пользуйтесь печью, если она неисправна
 - **Внешний кожух и доступ к лампе подсветки:** Никогда не снимайте внешний кожух. Это опасно для жизни. Запрещается прикасаться к деталям внутри, т.к. они под высоким напряжением. Ваша модель печи не оснащена крышкой доступа к лампе. Если лампа не горит, не пытайтесь заменить лампу самостоятельно, вызовите специалиста сервисного центра SHARP.

Таблица устранения неполадок

Проблема	РЕШЕНИЕ
Вокруг дверцы циркулирует поток воздуха	Когда печь работает, воздух циркулирует внутри кабины. Дверь не образует герметичную защиту, поэтому воздух циркулирует снаружи.
Образуется конденсат, он может капать от двери.	Как правило камера печи холоднее, чем приготавливаемая еда, таким образом пар, полученный при приготовлении, будет конденсироваться на холодной поверхности. Количество пара зависит от содержания воды в приготавливаемой пище. Некоторые пищевые продукты, такие как картофель, имеют высокое содержание влаги. Конденсат на стекле дверцы исчезнет через несколько часов.
Вспышки и искры во время приготовления	Искрение происходит, когда металлический объект соприкасается с поверхностью камеры печи во время приготовления пищи. Это возможно из-за шероховатости поверхности камеры, но к повреждению печи это привести не может.
Искрящийся картофель	Убедитесь, что все "глазки" удалены из картофеля, он надколот, находится непосредственно на поворотном столе или в термостойкой глубокой емкости.
Дисплей подсвечивается, но панель управления не срабатывает при нажатии.	Проверьте, плотно ли закрыта дверца.
Печь готовит очень медленно.	Убедитесь, что выбран правильный уровень мощности
Печь шумит	Энергия микроволн включается/выключается во время приготовления/размораживания
Внешний корпус горячий	Корпус может очень нагреваться – не подпускайте к печи маленьких детей



ЗАМЕНА ВИЛКИ

Провода в сетевом кабеле имеют следующую цветовую маркировку:

Зеленые и желтые полосы = ЗАЕМЛЕНИЕ

Голубой = НЕЙТРАЛЬНЫЙ

Коричневый = ФАЗНЫЙ

Поскольку маркировка кабеля печи может не совпасть с цветовой маркировкой терминала вашей вилки, подключите провода по инструкции ниже:

- Зеленый и желтый провод к штепсельной вилке с буквой E или или окрашенному в зеленый или в зеленый и желтый.
- Голубой провод к букве N или черному, или голубому.
- Коричневый провод к L или красному или коричневому.

Убедитесь, что винты клемм затянуты и кабель надежно удерживается в кабельном зажиме, где он входит в вилку.

Как и большинство приборов в вашем доме, ваша печь должна быть подключена к розетке с одной фазой 220-230В ~ 50Гц переменного тока питания.

Если вы не выполните правильное электрическое соединение элементов, это может привести к повреждению печи, а также

угрожать вашему здоровью. В данном случае ни SHARP, ни поставщик не несет за это ответственность..

ПРЕДУПРЕЖДЕНИЕ: ПРИБОР ТРЕБУЕТ ЗАЕМЛЕНИЯ

Если у вас есть какие-либо сомнения по поводу подключения, обратитесь к квалифицированному электрику.

ВАЖНО

- Предохранитель от замененной вилки должен быть удален и утилизирован вместе с вилкой безопасным способом.
- Ни в коем случае нельзя вставлять отсоединенную вилку в розетку, это может привести к серьезному поражению электрическим током.
- Запрещается использовать вилку без предохранителя.

Если у вас возникли какие-либо сомнения по работе вашей микроволновой печи, обратитесь за помощью к квалифицированному электрику. При замене вилки, пожалуйста, убедитесь, что вы используете BS1 или ASTA вилку для BS1363, она должна быть оснащена предохранителем коричневого цвета 13 A, совместимым с BS1 или ASTA для BS1 362. Если у вас есть какие-либо сомнения по поводу электрического соединения, обратитесь за помощью квалифицированному электрику.



- Если вы не в состоянии решить проблему с помощью советов, изложенных на последних нескольких страницах, **не пытайтесь самостоятельно отремонтировать печь.**
- Обратитесь за обслуживанием к дилеру или поставщику, у которого была приобретена печь. Если это невозможно, пожалуйста, свяжитесь с информационный центром поддержки SHARP.
- Для получения общей информации и советов по обращению с печью, пожалуйста, свяжитесь с нашим

ШАРП Корпорейшн

Юридический адрес: 22-22 Нагайке-чо, Абено-ку, Осака 545-8522, Япония

Бесплатный телефон службы поддержки в России: 8-800-200-74-27

Электронная почта: support@sharp.ru

Импортер в России: ООО «Шарп Электроникс Раша»

Адрес: Россия, 119017, Москва, ул. Большая Ордынка, 40/4

Телефон: +7-495-411-87-77

SHARP

ООО “Шарп Электроникс Раша”

www.sharp.ru

support@sharp.ru